

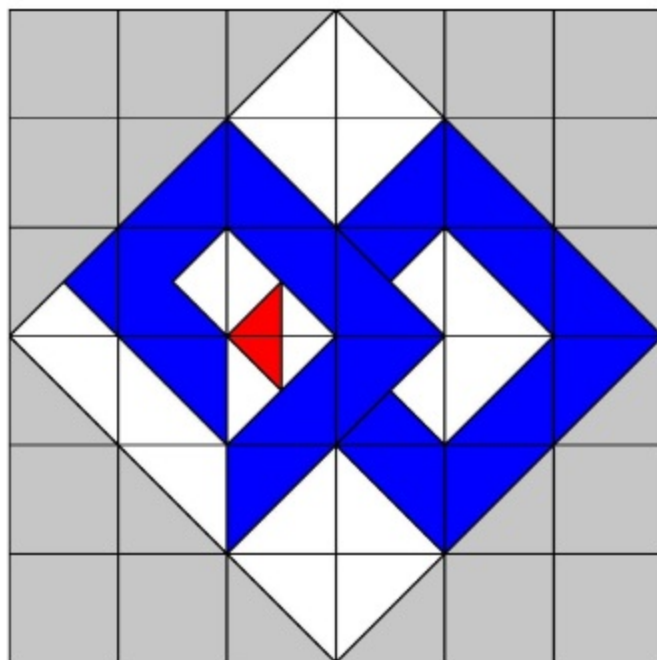

Монгол Улсад барилгын салбар үүсч хөгжсөний 90 жилийн ойн арга хэмжээний хүрээнд “Өрөг угсрагч”, “Хавтанцар наагч”-ийн улсын ур чадварын аварга шалгаруулах тэмцээний ажлын даалгавар. Уралдааны удирдамжийг жичдээ танилцуулах болно.

1. ХАВТАНЦАР НААЛТ



 -Плитаны хэмжээ 300х300

 -Плитаны хэмжээ 300х300

 -Плитаны хэмжээ 300х300

 -Плитаны хэмжээ 300х300

Ханан дээрх налуу өнцөг
бүгд 45 градус

Шалан дээрх үсгийн
хэмжээсийг деталиас
харна уу



Их Барилга 90 жил Хавтанцар наагчийн тэмцээн				Ажлын дэлгэц
Төлөөр	2/2 амбал			Модуль: А
Гүйцэтгэл	2/2 амбал			Эхний үеийн 20 жил
Бэлтгэл	2/2 амбал			А3 31
				2018 оны 1-р сар

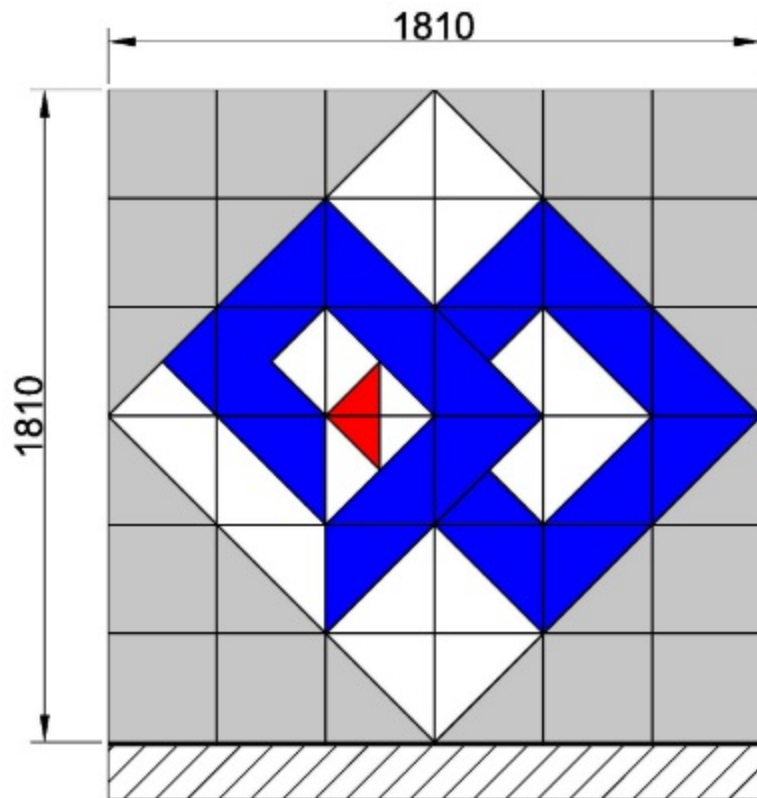

Ханан дээрх даалгавар

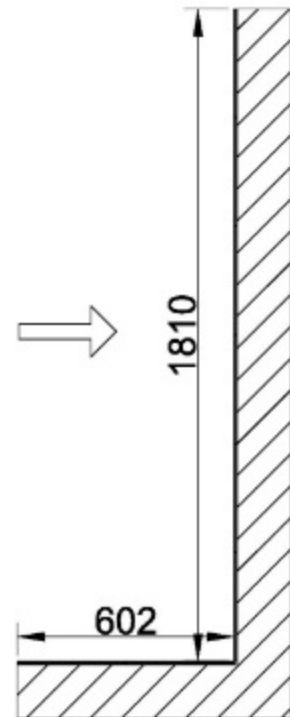

1x баримт 20 жил Хайгууль нийгэмд тавьсан			Ажлын дэлгэц
Тооноор	1/2-ийнхээр		Мэргэжлээр 0
Гүйцэтгэл	3/2-ийнхээр		1x жил цуглам 10x жил
Эзлэхүй	3/2-ийнхээр		43 8 8
			200 жил 20 жил

Ур чадварын нэр
Хана болон шалны хавтанцар наах
Төрөл

A	Ерөнхий харагдах байдал	7.00
B	Хавтанцарын зүсэлт	4.00
C	Түвшин	8.00
D	Босоо гадаргуу	3.00
E	Тэгш байдал	4.00
F	Налуу гадаргуу	10.00
G	Хэмжилт	16.00
H	Зургийн дагуух бүрэн гүйцэтгэл	8.00

Суб төрөл дугаар	Субъектив төрөл Нэр эсвэл тайлбар	Үнэлгээний төрөл O=Объектив S=Субъектив	Үнэлгээний тайлбар	Зөвхөн объектив үнэлгээнд		Max Mark
				Шаардлага эсвэл байх ёстой хэмжээ	Үнэлгээний нэмэлт мэдээлэл	
A2	Ерөнхий харагдах байдал - Хана А	S	A Хавтанцарын цэвэрлэгээ		Хавтанцарууд цавуу, зуурмаг, тоосгүй байх	1.00
		S	A Энгийн заадас		Бүх заадсын нэгэн жигд байдал	2.00
		S	A Даалгаврын эргэн тойрны талбайн цэвэрлэгээ		Даалгаврын ханын эргэн тойрон цэвэрхэн байх	1.00
A3	Ерөнхий харагдах байдал - Шал	S	B Хавтанцарын цэвэрлэгээ		Хавтанцарууд цавуу, зуурмаг, тоосгүй байх	0.50
		S	B Энгийн заадас		Бүх заадсын нэгэн жигд байдал	2.00
		S	B Даалгаврын эргэн тойрны талбайн цэвэрлэгээ		Даалгаврын шал болон ажлын талбайн эргэн тойрон цэвэрхэн бөгөөд зуурмагийн үлдэгдэлгүй байх	0.50
Суб төрөл дугаар	Субъектив төрөл Нэр эсвэл тайлбар	Үнэлгээний төрөл O=Объектив S=Субъектив	Үнэлгээний тайлбар	Зөвхөн объектив үнэлгээнд		Max Mark
B2	Ханын хавтанцарын зүсэлт	S	A Ойн тэмдэгийн 90 тооны зүсэлт		Цэнхэр хавтанцар	0.50
		S	A Ойн тэмдэгийн шигтгээний зүсэлт		Улаан хавтанцар	0.50
		S	A Ойн тэмдэгийн дэвсгэрийн зүсэлт		Цагаан хавтанцар	0.50
		S	A Ойн тэмдэгийн арын дэвсгэрийн зүсэлт		Саарал хавтанцар	0.50
B3	Шалны хавтанцарын зүсэлт	S	B Бүх үсгийн зүсэлт		"ИХ БАРИЛГА" үсгийн зүсэлт	2.00
Суб төрөл дугаар	Субъектив төрөл Нэр эсвэл тайлбар	Үнэлгээний төрөл O=Объектив S=Субъектив	Үнэлгээний тайлбар	Зөвхөн объектив үнэлгээнд		Max Mark
C2	Ханын түвшин	O	Шалтай огтлолцох булангийн хавтанцарын дээд түвшин	0mm	1 мм алдаа тутамд 0.1 оноо хасна	1.00
		O	Ханын хамгийн дээд түвшин	0mm	1 мм алдаа тутамд 0.1 оноо хасна	1.00
		O	Ханын дээрээсээ 5 дах хавтанцарын түвшин	0mm	1 мм алдаа тутамд 0.1 оноо хасна	1.00
C3	Шалны түвшин	O	Хамгийн урд эгнээний хавтанцарын түвшин	0mm	1 мм алдаа тутамд 0.2 оноо хасна	1.00
		O	Дунд эгнээний хавтанцарын түвшин	0mm	1 мм алдаа тутамд 0.2 оноо хасна	1.00
		O	Арын эгнээний хавтанцарын түвшин	0mm	1 мм алдаа тутамд 0.2 оноо хасна	1.00
		O	Ханатай огтлолцох булангийн түвшин	0mm	1 мм алдаа тутамд 0.2 оноо хасна	1.00
Суб төрөл дугаар	Субъектив төрөл Нэр эсвэл тайлбар	Үнэлгээний төрөл O=Объектив S=Субъектив	Үнэлгээний тайлбар	Зөвхөн объектив үнэлгээнд		Max Mark
D2	Ханын босоо гадаргуу	O	Баруун талаасаа эхний эгнээний хавтанцарын дунд хэсэгт босоо гадаргуу (дээрээс доош)	0mm	1 мм алдаа тутамд 0.1 оноо хасна	1.00
		O	Баруун талаасаа 5 дах эгнээний хавтанцарын дунд хэсэгт босоо гадаргуу (дээрээс доош)	0mm	1 мм алдаа тутамд 0.1 оноо хасна	1.00
		O	Зүүн талаасаа 3 дах эгнээний хавтанцарын дунд хэсэгт босоо гадаргуу (дээрээс доош)	0mm	1 мм алдаа тутамд 0.1 оноо хасна	1.00

Төрөл А Нийт оноо 7.00

Төрөл В Нийт оноо 4.00

Төрөл С Нийт оноо 8.00

Төрөл D Нийт оноо 3.00

Суб төрөл дугаар	Субектив төрөл Нэр эсвэл тайлбар	Үнэлгээний төрөл O=Объектив S=Субектив	Үнэлгээний тайлбар	Зөвхөн объектив үнэлгээнд		Max Mark
				Шаардлага эсвэл байх ёстой хэмжээ	Үнэлгээний нэмэлт мэдээлэл	
E2	Шалны тэгш байдал	<input type="radio"/> <input type="radio"/>	Зүүн арын хэсгийн дотор ирмэгээс эгц урагш чиглэлд Баруун урд хэсгийн гадна ирмэгээс эгц хойш чиглэлд	0mm 0mm	1 мм алдаа тутамд 0.2 оноо хасна 1 мм алдаа тутамд 0.2 оноо хасна	2.00 2.00
F2	Ханын гадаргуугийн тэгш байдал	<input type="radio"/> <input type="radio"/> <input type="radio"/>	Доод эгнээний зүүнээсээ 5дахийн доод хэсгээс дээд эгнээний баруун талаасаа 3дах хүртэл 4-р эгнээний дээд хэсгээс 9-р эгнээний доод хүртэл Баруун дээд булангийн доод хэсгээс доод эгнээний зүүнээсээ 2 дох хүртэл	0mm 0mm 0mm	1 мм алдаа тутамд 0.2 оноо хасна 1 мм алдаа тутамд 0.2 оноо хасна 1 мм алдаа тутамд 0.2 оноо хасна	2.00 2.00 2.00
F3	Шалны гадаргуугийн тэгш байдал	<input type="radio"/> <input type="radio"/>	Арын эгнээний баруунаас дунд эгнээний зүүн булан хүртэл Дунд эгнээний баруунаас урд эгнээний зүүн булан хүртэл	0mm 0mm	1 мм алдаа тутамд 0.1 оноо хасна 1 мм алдаа тутамд 0.1 оноо хасна	2.00 2.00
G2	Ханын хэмжилт	<input type="radio"/> <input type="radio"/> <input type="radio"/> <input type="radio"/> <input type="radio"/> <input type="radio"/>	Ханын дээд хэсгийн нийт өргөн Ханын баруун талын өндөр 9-ийн тооны өндөр 9-ийн тооны баруун захынцэгээс зүүн захын цэг 9-ийн тооны дотор зайн өндөр Улаан өнгийн зүсэлттэй тоосгоны зүүн ирмэгээс ханын зүүн ирмэг хүртэл	1822 1822 1214 1062 606 1064	Deduct 0.20 for each 1 mm error Deduct 0.20 for each 1 mm error Deduct 0.20 for each 1 mm error Deduct 0.20 for each 1 mm error Deduct 0.20 for each 1 mm error Deduct 0.10 for each 1 mm error	2.00 2.00 2.00 2.00 2.00 1.00
G3	Шалны хэмжилт	<input type="radio"/> <input type="radio"/> <input type="radio"/> <input type="radio"/>	Шалны баруун талын урт Шалны урд эгнээний өргөн 2 А үсгийн хоорондын голын зай Х үсгийн өндөр	454 1822 862 252	Deduct 0.10 for each 1 mm error Deduct 0.20 for each 1 mm error Deduct 0.10 for each 1 mm error Deduct 0.10 for each 1 mm error	1.00 2.00 1.00 1.00
H2	Ханын даалгаврын зургийн дагуух бүрэн гүйцэтгэл	<input type="radio"/> <input type="radio"/> <input type="radio"/>	Хавтанцар орхих Буруу өнгийн хавтанцар Даалгаврыг зургийн дагуу гүйцэтгэсэн эсэх	0 0 0	Бүтэн эсвэл зүсэлттэй хавтанцар бүрээс 0.5 хасна Буруу өнгийн хавтанцар бүрээс 0.5 хасна	2.00 1.00 1.00
H3	Шалны даалгаврын зургийн дагуух бүрэн гүйцэтгэл	<input type="radio"/> <input type="radio"/> <input type="radio"/>	Хавтанцар орхих Буруу өнгийн хавтанцар Дэвсгэр хавтангийн үсэг бүрэн эсэх	0 0 0	Бүтэн эсвэл зүсэлттэй хавтанцар бүрээс 0.5 хасна Буруу өнгийн хавтанцар бүрээс 0.5 хасна Дутуу үсэг тутамд 0.5 хасна	1.00 1.00 2.00

Төрөл E Нийт оноо 4.00

Төрөл F Нийт оноо 10.00

Төрөл G Нийт оноо 16.00

Төрөл H Нийт оноо 8.00

Тэмцээний Нийт оноо 60.00

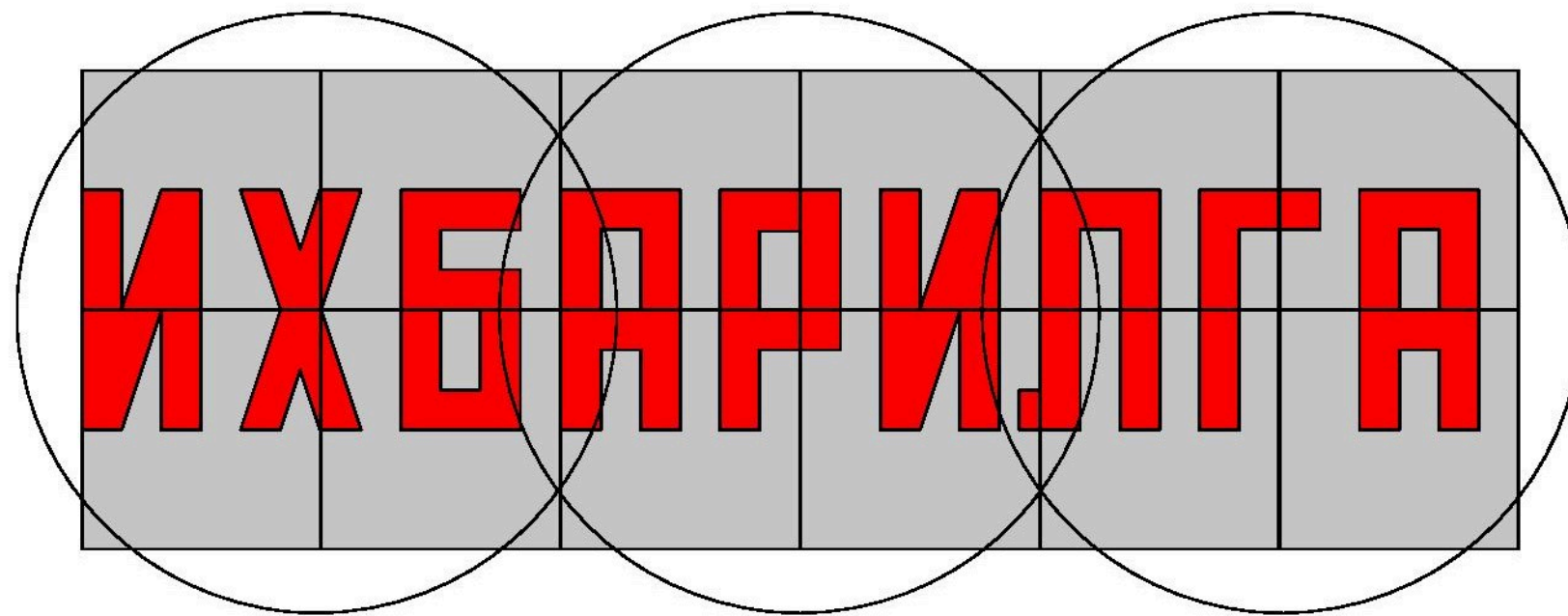

ДЕТАЛЬ 1

ДЕТАЛЬ 2

ДЕТАЛЬ 3

Шалан дээрх даалгавар

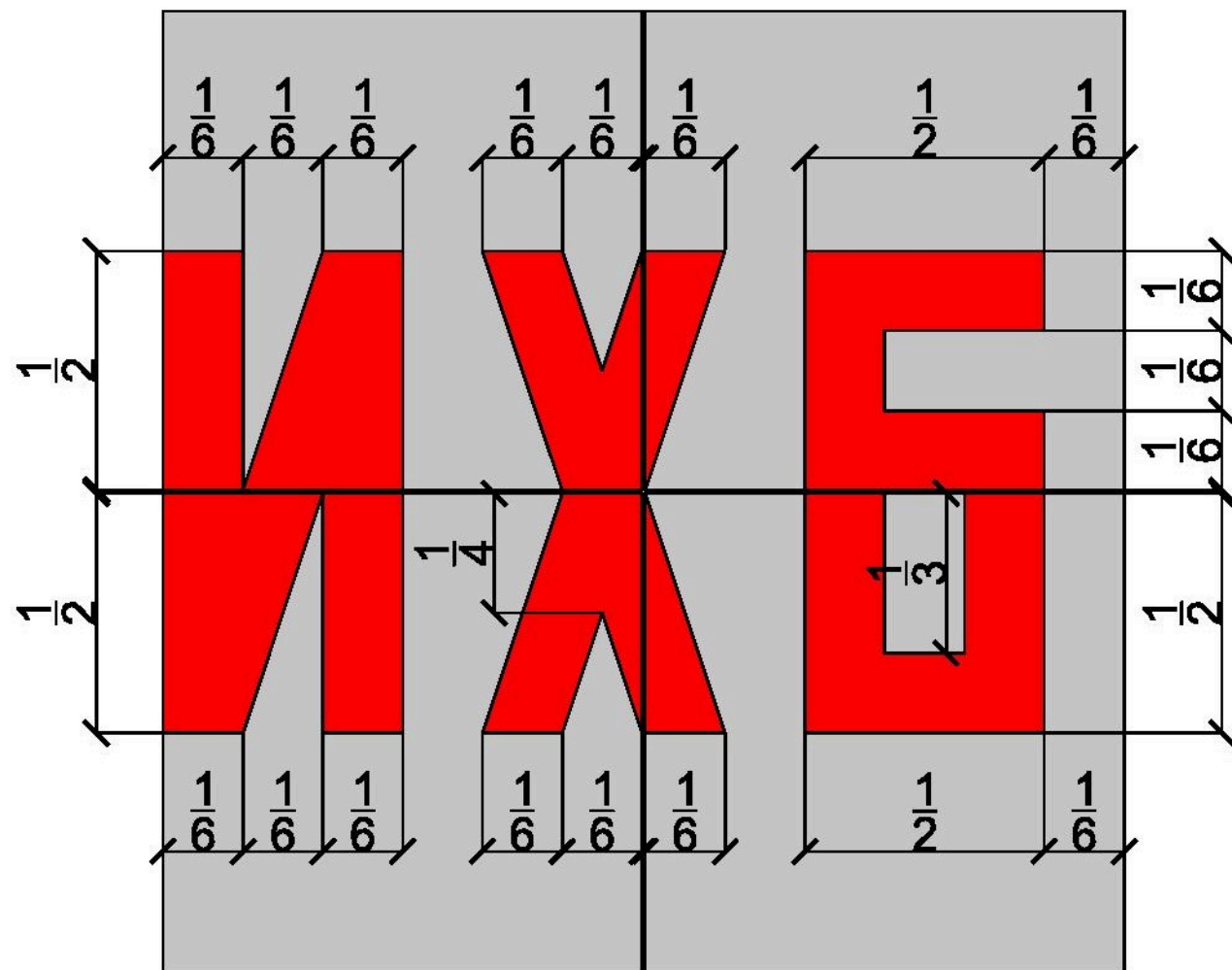

ДЕТАЛЬ 1

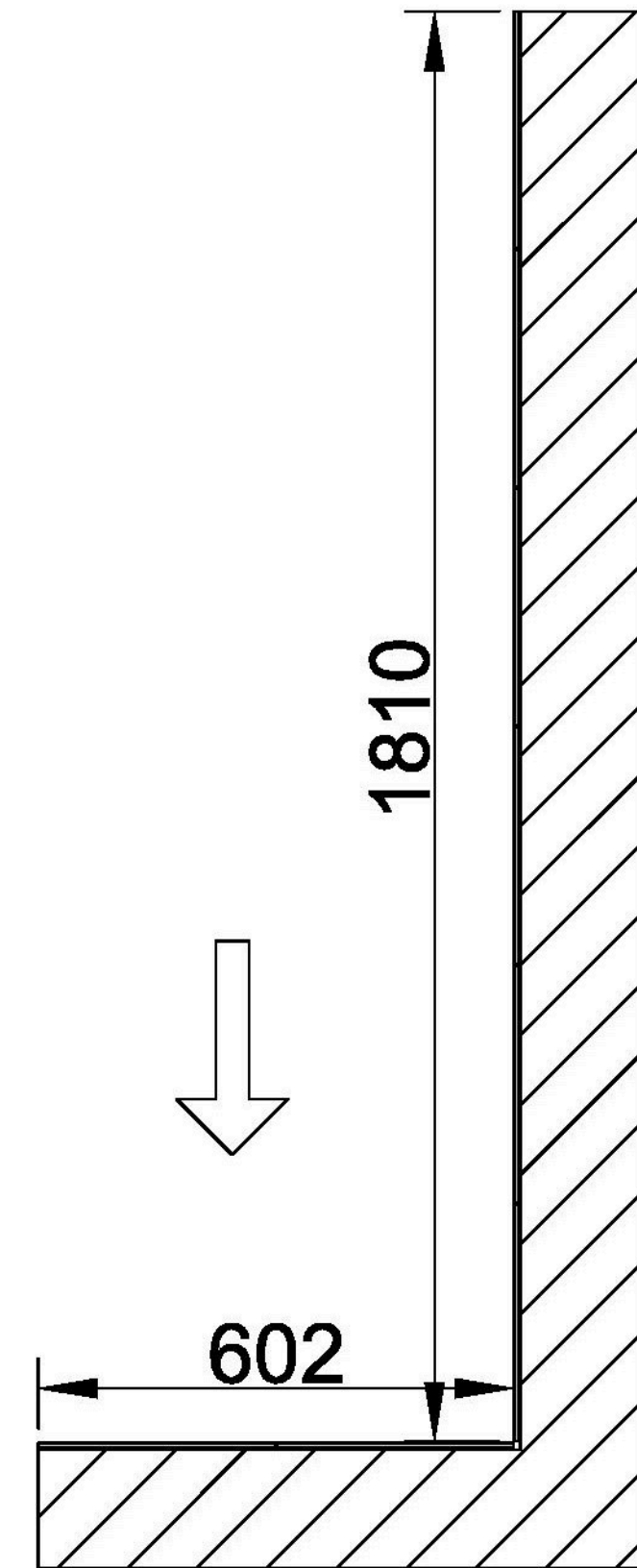

Их барилга 90 жил Хавтанцар наагчийн тэмцээн			Ажлын даалгавар	
Инженер	Э.Ганбаатар		Масштаб: 1: үе шат хуудас бүх хуудас	
Гүйцэтгэсэн	Э.Ганбаатар		А3	15
Шалгасан	Э.Ганбаатар		2016 оны 3-р сар	

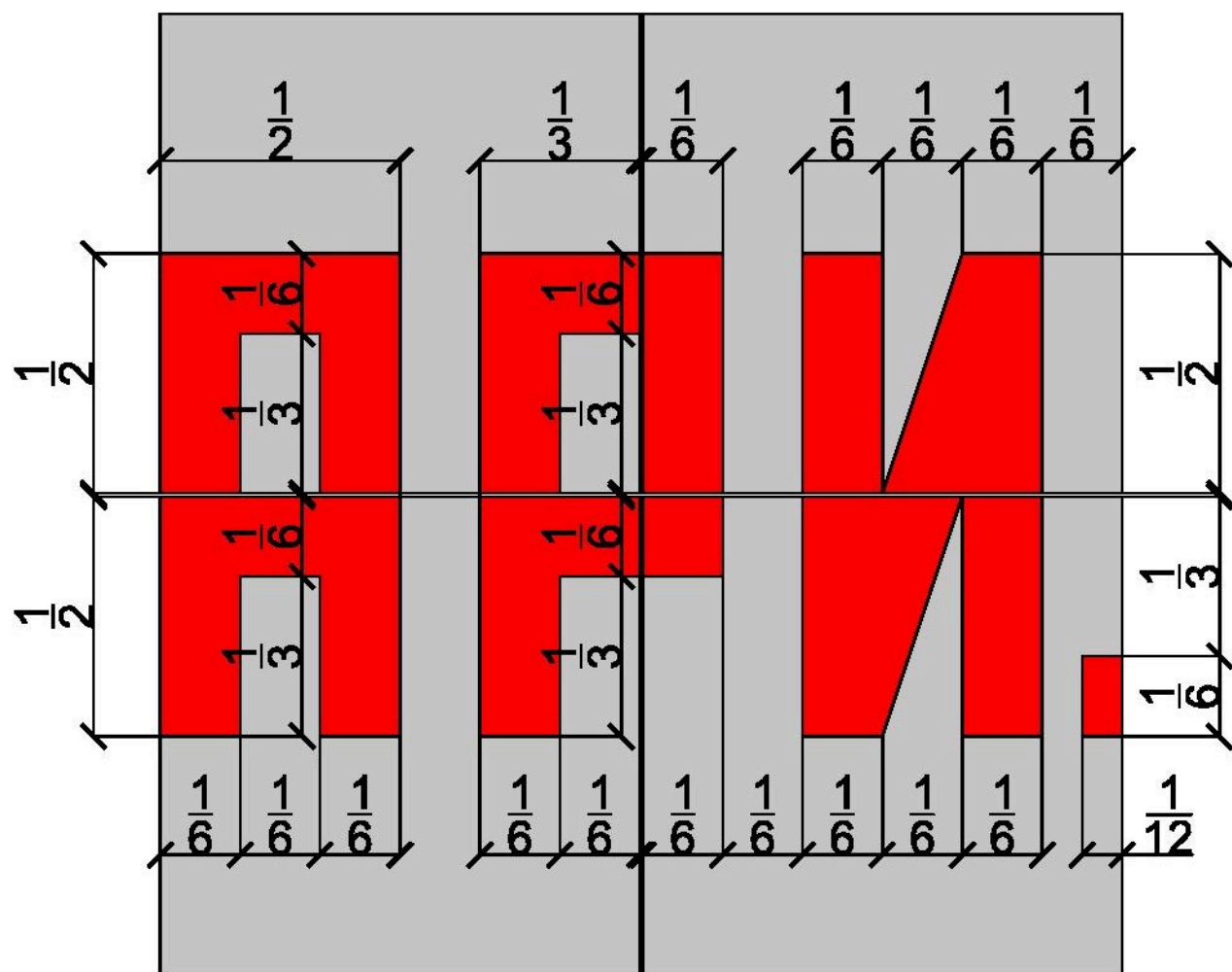

ДЕТАЛЬ 2

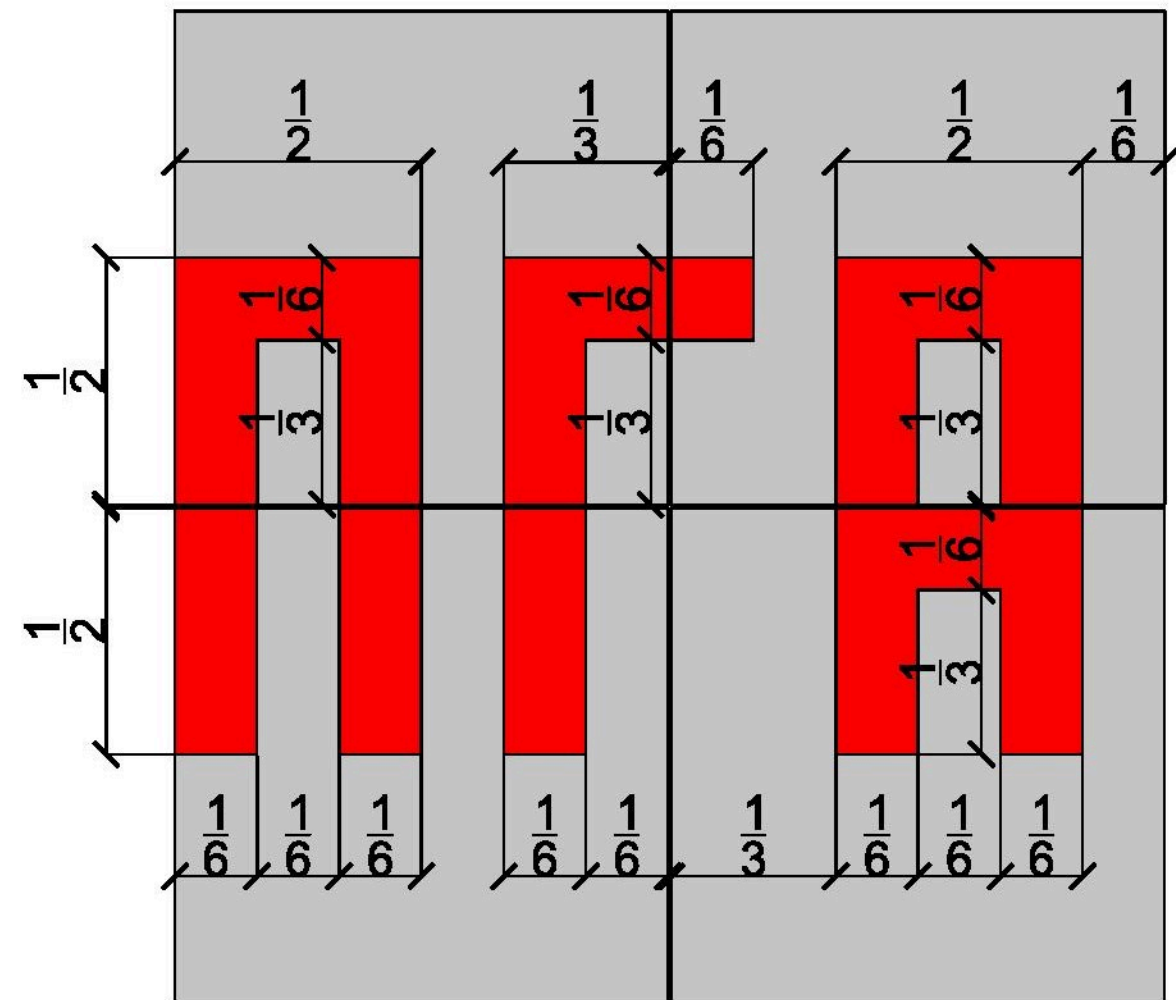

ДЕТАЛЬ 3

Их барилга 90 жил Хавтанцар наагчийн тэмцээн			Ажлын даалгавар	
			Масштаб: 1:	
Инженер	Э.Ганбаатар		үе шат	хуудас бүх хуудас
Гүйцэтгэсэн	Э.Ганбаатар		АЗ	15
Шалгасан	Э.Ганбаатар		2016 оны 3-р сар	

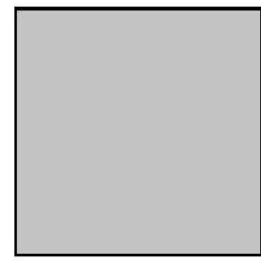

=12

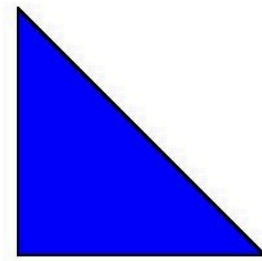

=16

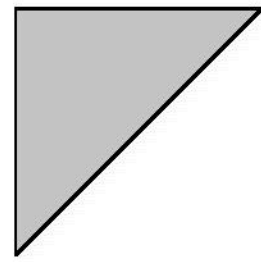

=12

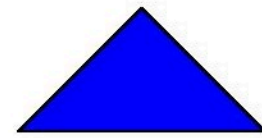

=3

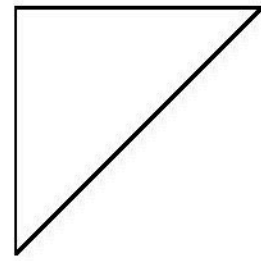

=13

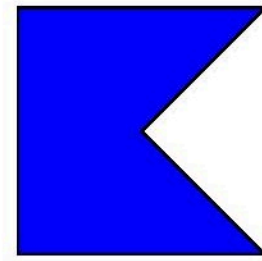

=1

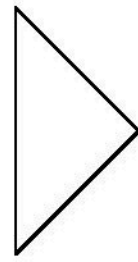

=6

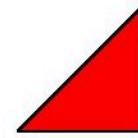

=2

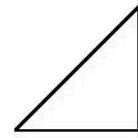

=2

ХАНЫН ДААЛГАВРЫН МАТЕРИАЛ

<i>Их барилга 90 жил Хавтанцар наагчийн тэмцээн</i>			<i>Ажлын даалгавар</i>	
			<i>Масштаб: 1:</i>	
<i>Инженер</i>	<i>Э.Ганбаатар</i>		<i>үе шат</i>	<i>хуудас бүх хуудас</i>
<i>Гүйцэтгэсэн</i>	<i>Э.Ганбаатар</i>		<i>А3</i>	<i>15</i>
<i>Шалгасан</i>	<i>Э.Ганбаатар</i>		<i>2016 оны 3-р сар</i>	

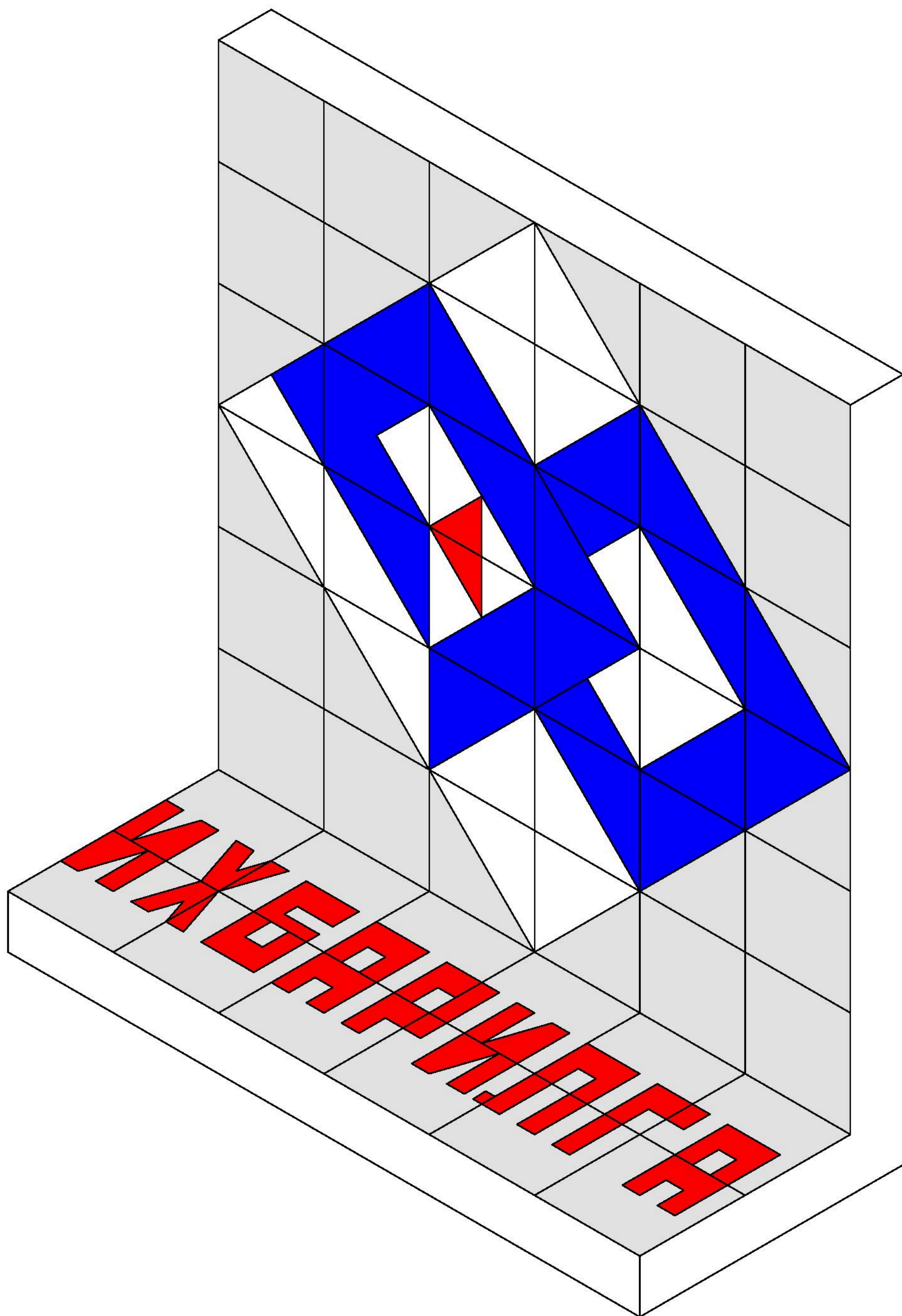

Их барилга 90 жил Хавтанцар наагчийн тэмцээн				Ажлын даалгавар	
				Масштаб: 1:	
Инженер	Э.Ганбаатар			үе шат	хуудас
Гүйцэтгэсэн	Э.Ганбаатар			А3	15
Шалгасан	Э.Ганбаатар			2016 оны 3-р сар	